

CAIXIAVE⁺



Sistemas de Alumínio

RCN[®] MINIMALIST
WINDOWS



Arquitetura contemporânea com soluções minimalistas eficientes: mais espaço e luminosidade

Dando continuidade aos iniciadores do movimento moderno na arquitetura, nomeadamente, Ludwig Mies van der Rohe, Le Corbusier, Walter Gropius e demais arquitetos, foram criados conceitos de estrutura e organização funcional dos espaços, permitindo uma ligação permanente entre o interior e o exterior. Com esta revolução na arquitetura, os edifícios começaram a dar um maior destaque à relação entre a envolvente passiva, nomeadamente os vãos envidraçados, e a libertação da organização espacial.

Neste sentido, a evolução das soluções de janelas e portas de alumínio minimalistas eficientes tem em conta, não apenas as exigências técnicas (transmissão térmica, isolamento acústico, permeabilidade ao ar, estanquidade à água e resistência ao vento) mas também, as exigências estéticas dos edifícios com arquitetura contemporânea.

CAIXIAVE: um serviço que permite dar liberdade ao seu projeto

A CAIXIAVE tem vindo a dar suporte e apoio técnico aos mais exigentes projetos de arquitetura.

Com as novas soluções de janelas e portas de alumínio minimalistas eficientes RCN, podemos dar resposta à criatividade de qualquer projeto.

Um apoio permanente que garante uma continuidade, desde a fase de projeto até à fase de instalação em obra e período pós-venda.

Cada projeto tem os seus requisitos, as suas especificidades e características próprias. Por isso, com as novas soluções de janelas e portas de alumínio minimalistas eficientes RCN, é possível combinar diversos tipos de configurações: caixilhos com folhas visíveis e folhas ocultas, aberturas de canto livres ou abertura para dentro das paredes. Diversas configurações sem esquecer os requisitos técnicos de cada solução.

No caso de projetos especiais, existem ainda soluções específicas que permitem produzir soluções de janelas e portas de alumínio minimalistas eficientes RCN com abertura de guilhotina, vãos de correr de configuração curva ou inclinados.

Além disso, sempre que os vãos têm uma composição de vidro que faz com que o peso seja mais elevado, a movimentação manual pode ser substituída por soluções de motorização.

Com os sistemas de janelas e portas de alumínio minimalista RCN, **'less is more'**.



CAIXIAVE+

“LESS IS MORE”

Ludwig Miles van der Rohe

Série Alumínio minimalista eficiente RCN

A arquitetura contemporânea exige que os vãos envidraçados possam combinar os mais exigentes requisitos técnicos com as mais recentes tendências estéticas.

Tendo em conta, a necessidade de dar resposta a todos os projetos de arquitetura contemporânea, a CAIXIAVE dispõe de séries de alumínio minimalista eficiente, desenvolvidos e desenhados pela empresa portuguesa RCN.

Soluções técnicas com um elevado desempenho a todos os níveis: reduzida transmissão térmica, elevado nível de isolamento acústico, de impermeabilidade ao ar, estanquidade à água e resistência às ações do vento.

Soluções que respondem esteticamente, com soluções de vistas minimalistas para qualquer tipo de projeto. Grandes áreas de envidraçados com perfis de caixilharia de alumínio com corte térmico extremamente reduzidos.

Soluções de janelas e portas de alumínio minimalistas eficientes

Janelas e portas de alumínio minimalistas eficientes RCN, pensadas para usufruir das melhores vistas e da entrada de luz natural, criando ao mesmo tempo, uma eficaz barreira térmica e acústica, dotando os espaços interiores de elevados padrões de conforto.

Dotadas de sistemas tecnicamente evoluídos, é possível ter uma perceção de espaço e ligação entre o interior e o exterior dos edifícios, através de vãos envidraçados de grandes dimensões que se adaptam com uma estética perfeita às fachadas do edifício.

Paralelamente, com este sistema de janelas e portas minimalistas eficientes RCN, consegue-se assegurar o conforto na utilização, com pormenores como microventilação para arejamento do espaço interior, acessórios e rolamentos de elevado desempenho e qualidade, permitindo uma fácil movimentação e deslizamento dos caixilhos.

Com componentes de ferragem e de fechos adequados a cada solução de janela e/ou porta, esta solução permite garantir uma elevada segurança anti-roubo.

RCN MINIMALIST
WINDOWS









EXP - C

A versatilidade do sistema de correr permite conjugar a opção multicarril, com uma elevada resistência mecânica, à capacidade para ter aberturas motorizadas sequenciais de várias folhas móveis. A solução de portas minimalistas de alumínio eficientes RCN EXP-C, permitem responder a todas as exigências técnicas e estéticas do projeto de arquitetura.



CAIXIAVE

Informações técnicas

	Peso máximo / folha	600 Kg
	Altura máxima / folha	5.000 mm
	Área máxima / folha	12 m ²
	Transmissão térmica	1,1 W/m ² K
	Isolamento acústico	Até 41 dB
	Permeabilidade ao ar	Classe 4
	Estanquidade à água	Classe 9A
	Resistência ao vento	Classe C5

Tipos de abertura

POCKET

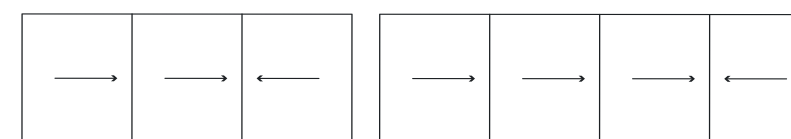
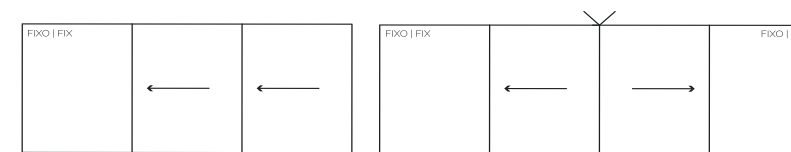
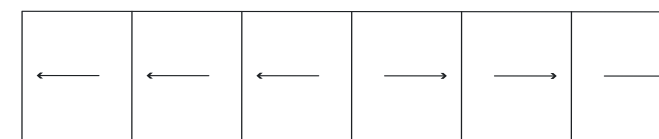
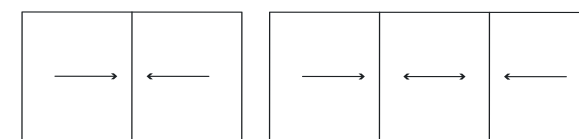

EXP - C

Portas de correr 2 folhas móveis

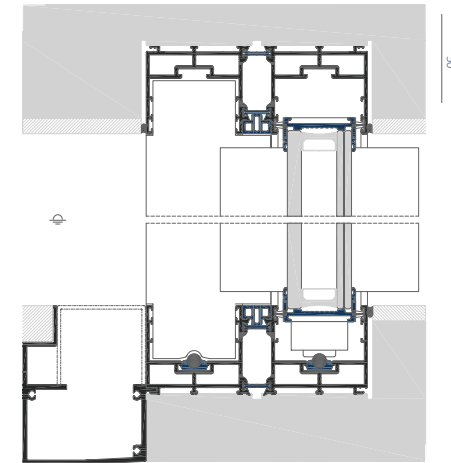
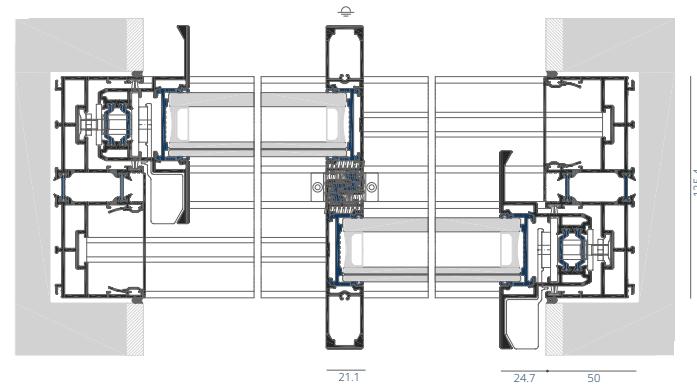

Portas de correr 3 folhas móveis

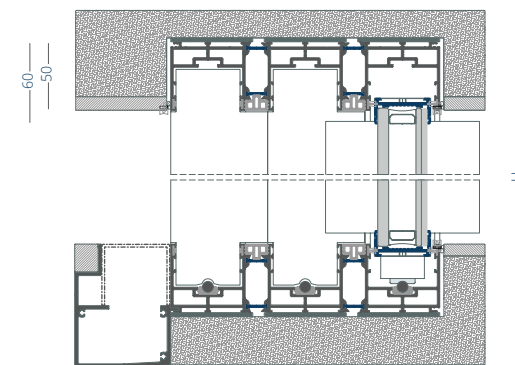
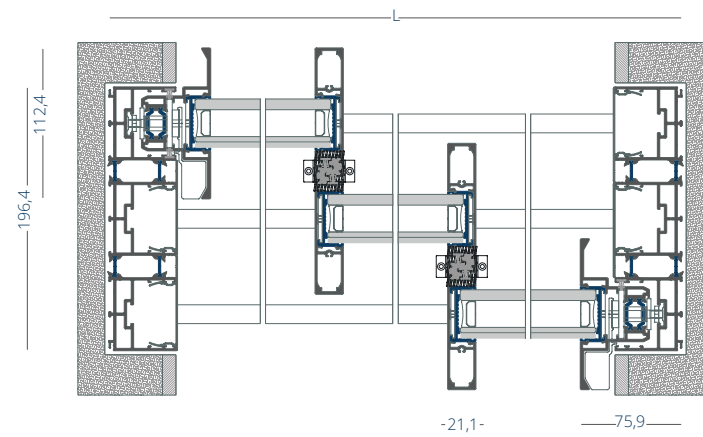

Canto Standard

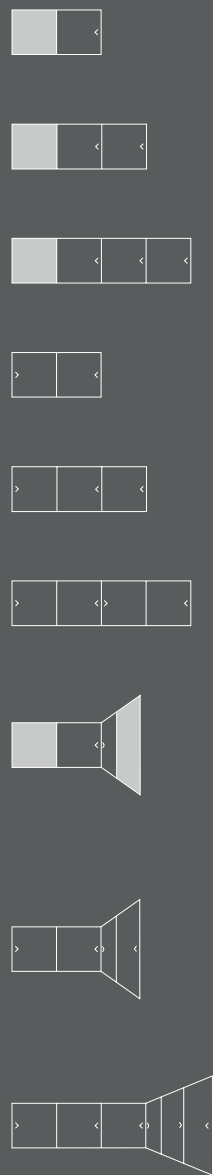
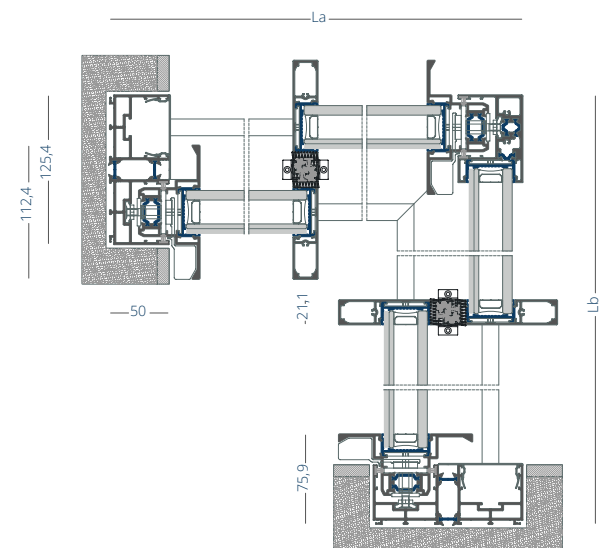

CAIXIAVE



EXP - HR









A variante da solução de portas minimalistas de alumínio eficientes RCN EXP-HR, permite adicionar a esta configuração, a possibilidade de realizar vãos envidraçados com piso plano, ficando a soleira embutida no pavimento. Com esta solução, pode ter uma abertura do espaço interior para o espaço exterior, sem perfis de soleira/aro no pavimento.



CAIXIAVE+



Informações técnicas

	Peso máximo / folha	600 Kg
	Altura máxima / folha	5.000 mm
	Área máxima / folha	12 m ²
	Transmissão térmica	1,1 W/m ² K
	Isolamento acústico	Até 41 dB
	Permeabilidade ao ar	Classe 4
	Estanquidade à água	Classe 9A
	Resistência ao vento	Classe C5

Tipos de abertura

POCKET

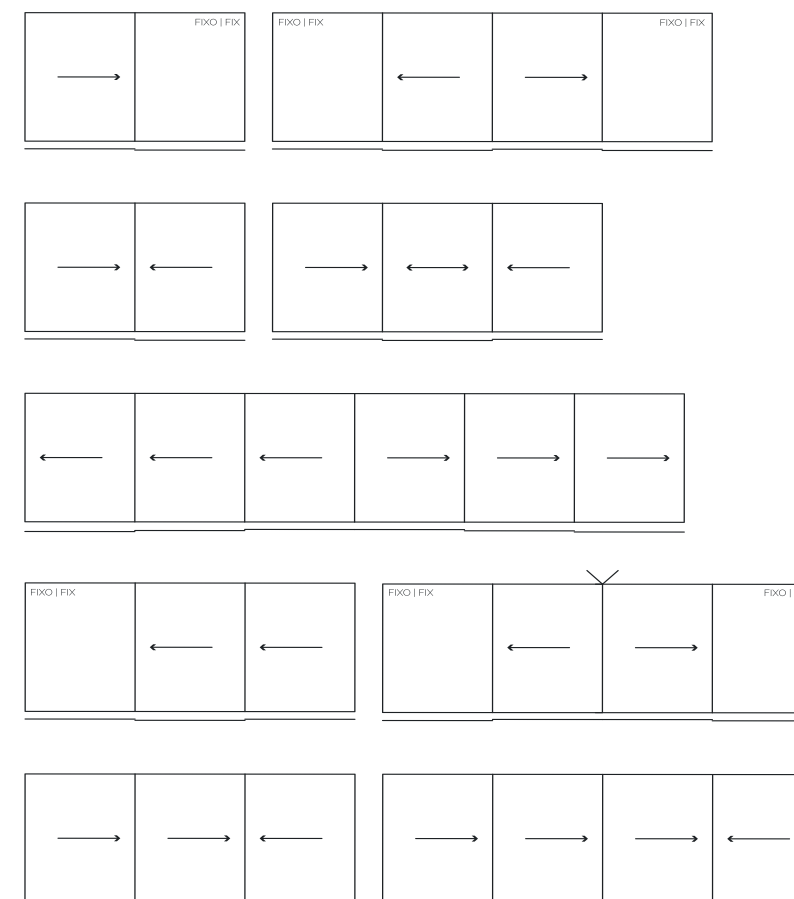

EXP - HR

Portas de correr 2 folhas móveis

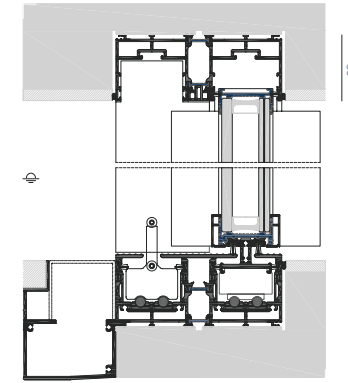
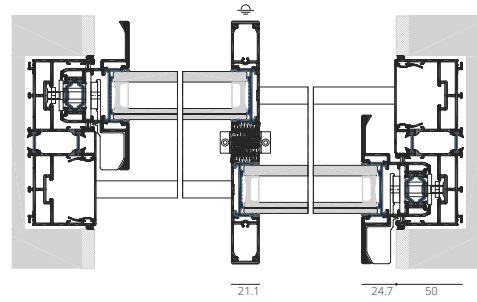

Portas de correr 3 folhas móveis

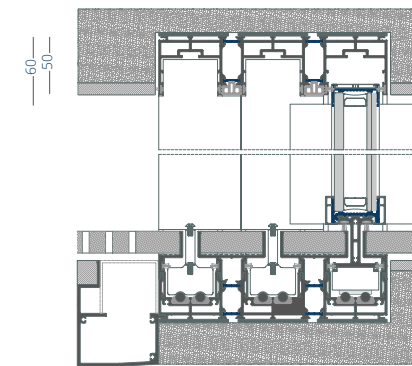
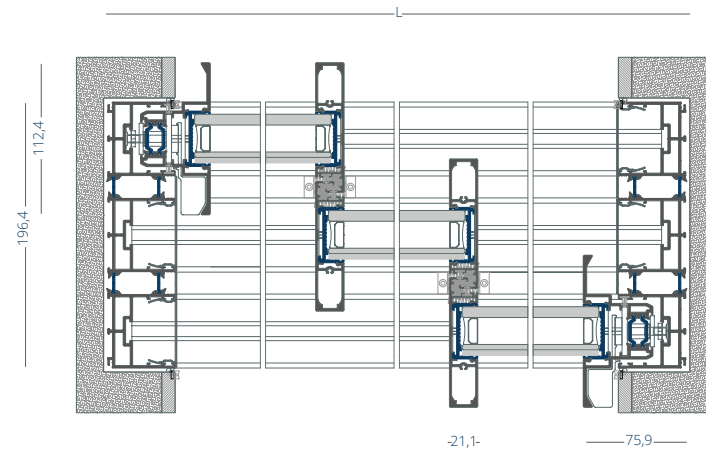

Canto Standard

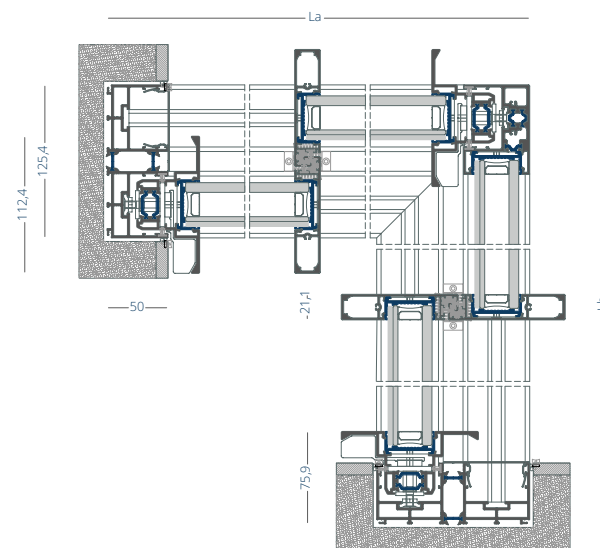

CAIXIAVE⁺

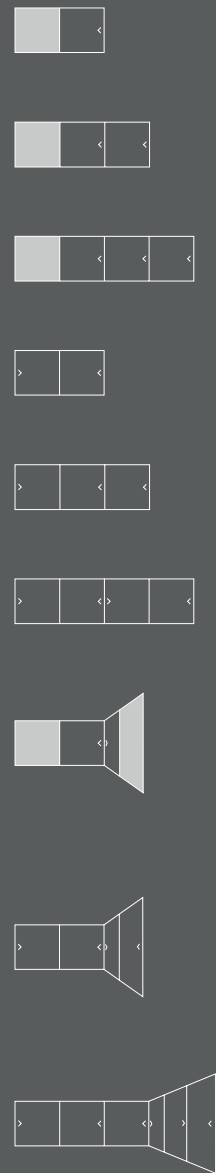

EXP - P

A solução de portas minimalistas de alumínio eficientes RCN EXP-P, permitem ter vãos envidraçados com o sistema de abertura pivotante. Nesta configuração, existe um eixo de rotação vertical que sustem folhas móveis de enormes dimensões, garantindo um movimento de abertura bastante fácil e cómodo.



CAIXIAVE⁺



Informações técnicas

	Peso máximo / folha	500 Kg
	Altura máxima / folha	5.000 mm
	Área máxima / folha	8 m ²
	Transmissão térmica	1,0 W/m ² K
	Isolamento acústico	Até 36dB
	Permeabilidade ao ar	Classe 4
	Estanquidade à água	Classe 7A
	Resistência ao vento	Classe B4

Tipos de abertura

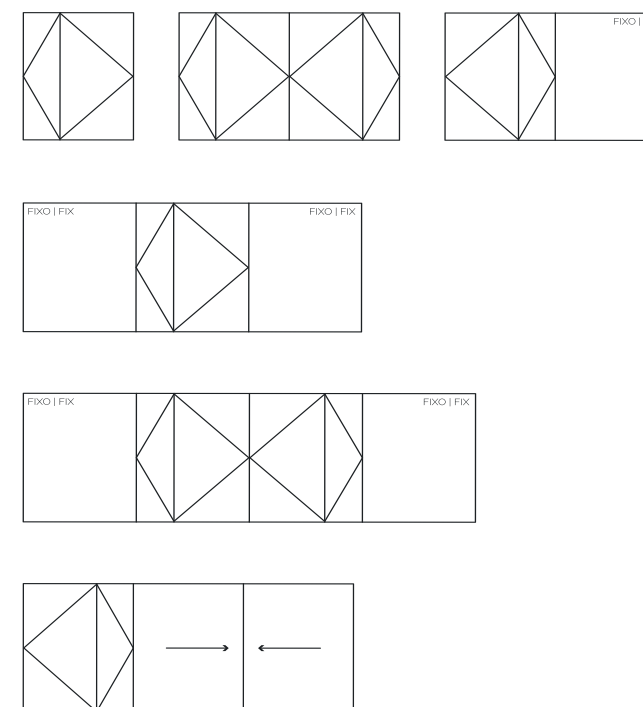

EXP - P

Porta pivotante 1 folha móvel

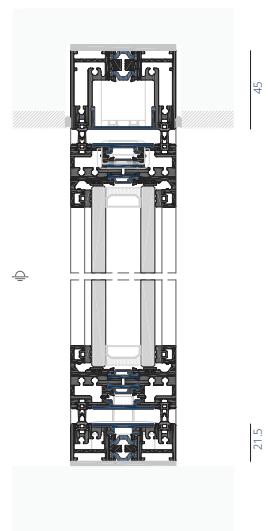
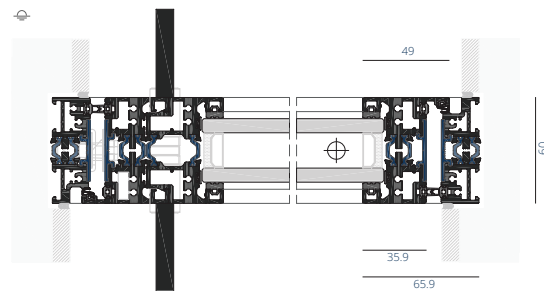
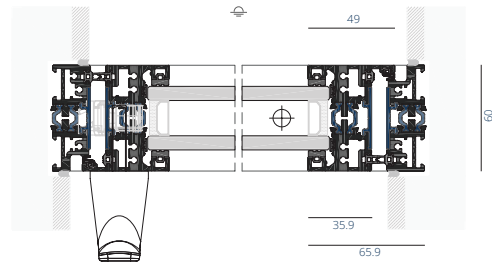









CAIXIAVE+

EXP - G

As janelas minimalistas de alumínio eficientes RCN EXP-G é a configuração que permite ter janelas de guilhotina, eliminando todas as barreiras entre o espaço interior e o exterior. Nesta configuração, existe um eixo de rotação vertical que sustem folhas móveis de enormes dimensões, garantindo um movimento de abertura bastante fácil e cómodo.

CAIXIAVE⁺

Informações técnicas

	Peso máximo / folha	140 Kg
	Altura máxima / folha	-----
	Área máxima / folha	5 m ²
	Transmissão térmica	1,0 W/m ² K
	Isolamento acústico	Até 36dB
	Permeabilidade ao ar	Classe 4
	Estanquidade à água	Classe 7A
	Resistência ao vento	Classe B4

Tipos de abertura

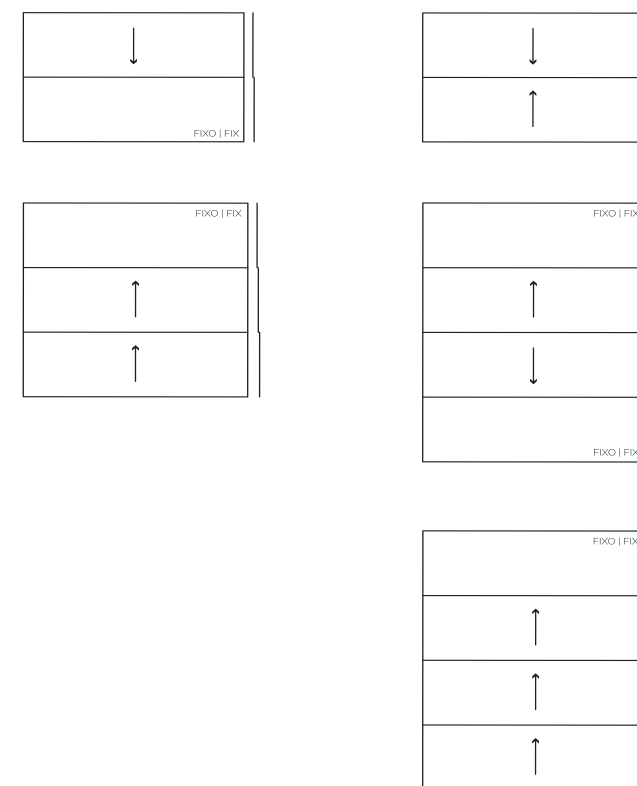

Guilhotina de 3 folhas

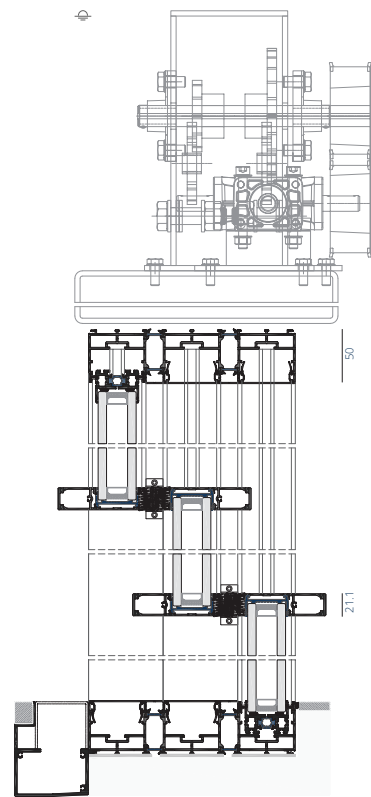
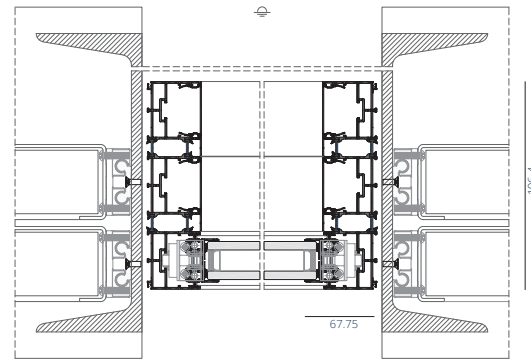

Cores e Acabamentos

Base

Mate liso / Texturado

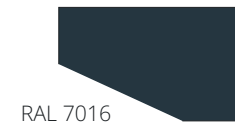
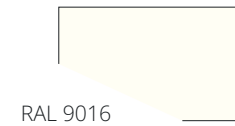

Clássico



Acabamento Madeira

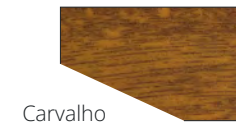

Standard

Mate liso / Texturizado

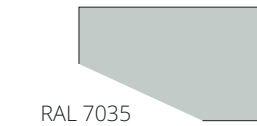
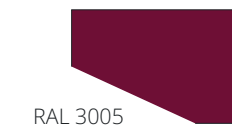
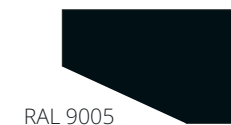
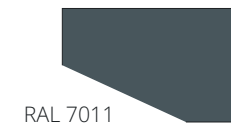
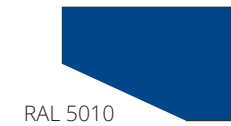
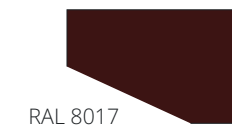
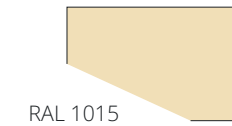

CAIXIAVE Portugal

Sede
Rua Sol Poente, 125 - Sam
Apartado 7066
4761-908 EC Ribeirão
V.N. Famalicão
T: 252 490 670
caixiave@caixiave.pt

Delegação Lisboa
Parque Industrial Meramar II
Armazéns 11 e 12
Cabra Figa - Albarraque
2635-047 Rio de Mouro
T: 214 480 900
caixiave.lx@caixiave.pt

Delegação Covilhã
Parque Industrial de Tortosendo
Rua D, Lote 80
6200-823 Tortosendo
T: 275 331 100
comercial.cvl@caixiave.pt

Delegação Algarve
Rua Foz de Arade, 13
8400-611 Parchal - Lagoa
T: 282 247 559
caixiave.algarve@caixiave.pt

CAIXIAVE Espanha
Calle Isabel Orbe, 13
01004 Vitoria Gasteiz
T: +34 649 721 184
contacto@winbel.es

CAIXIAVE França
76, Avenue de l'Europe
77184 Emerainville
T: +33 164 113 729
info@caixiavegroup.com

CAIXIAVE Angola
Via Expresso
Auto-estrada Viana-Benfica, km 24.70
Luanda
T: +244 222 018 155
certave@certave.com

